

DONGXIA

SAC-35

移动式工业冷气机 使用说明书

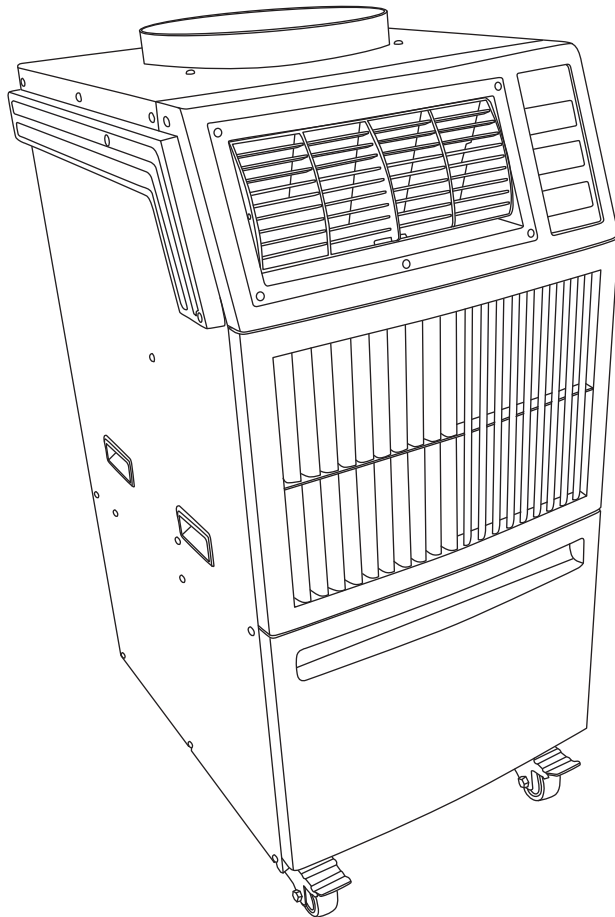

真诚地感谢您购买本公司产品。

请在使用前仔细阅读使用说明书。





本公司因产品技术升级或更新换代而造成的变更, 恕不另行通知, 本公司对此保留最终解释权。

目 录

一、安全标识与注意事项.....	1、2 页
二、技术参数.....	2 页
三、电气原理图.....	3 页
四、部件名称.....	3、4 页
五、安装方法.....	4、5、6 页
六、操作方法.....	6 页
七、机器使用场所的要求.....	6 页
八、蓄水桶和排水管.....	6 页
九、维护和检查.....	7 页
十、故障原因与对策.....	8 页
十一、报警指示显示.....	8 页







一、安全标识与注意事项

- 标识的相关意思与识别。
- 使用前请仔细阅读安全标识与注意事项。





 危险	无视该标识而错误使用，会造成人员伤亡事故、火灾等财产损失。
 警告	无视该标识而错误使用，会造成人员伤亡事故、火灾等财产损失。
 禁止	该符号表示禁止的行为
 强制	该符号表示强制和指示
 注意	该符号表示督促应注意内容

为了安全 请务必遵守

下列栏内所提示的事项会有因情况不同而导致重大后果的可能性。
各项记载均属重要，务必请仔细阅读并遵守。

	在使用或存放易产生挥发性的物质（稀释剂、汽油、煤油、液化气等挥发性液体，铝、镁、铅、等挥发性的粉尘和蒸气）的场所，请绝对不要使用冷气机。有着火、爆炸、火灾、烧伤的危险。
	请不要改造使用，会导致机器损坏、甚至火灾等危险。
	除了专业修理人员外，其他人员不允许拆装，以避免火灾、触电、受伤等安全事故的发生。如需要修理，请和购买地的售后服务部联系。
	请不要在有雨水、雪水的场所使用，不要用湿手操作。
	请使用单相220V电源。如果使用220V以外的电源，会造成机器损坏和引发安全事故。
	电器安装务必请专业人员按照设备标准和布线规定进行操作，否则会引发安全事故。
	为防止机器变形，请不要接近火源。

为了安全 请务必遵守

	请在规定范围18℃~45℃以内使用，否则容易引起机器故障。
	机器运转时不要移动冷气机，应将脚轮的制动器调在锁定状态。
	如果在使用过程中出现异常（转动停止、声音异常、异常震动、异常气味）等情况，请立即停止使用。
	为了防止灾害、伤害，冷气机不可在以下场所使用： <ul style="list-style-type: none"> ●振动的地面 ●倾斜的地面 ●楼梯、紧急出口、房屋的出入口等 ●周围堆积不稳物品的场所 ●风大、潮湿的场所，灰尘、金属粉末漂浮的场所
	长时间不使用机器，请切断电源。
	为了防止触电，安装、维修时请切断电源。
	请不要作为船舶、车辆等空调器使用。否则会引发安全事故。
	请不要把手指和手伸进风口。

二、技术参数

电 源	AC 220V/50Hz	
制 冷 量	3500W	
风量选择	强	弱
冷风排出量	750m ³ /h	680m ³ /h
额定电流	7A	6.65A
最大电流	8.0A	
消耗功率	1370W	1300W
最大消耗功率	1630W	
压 缩 机	全封闭旋转式	
冷凝水处理方法	蓄水桶15L	
冷 媒	R410A	
冷媒注入量	700g	
排气压力	3.0MPa	
吸气压力	0.9MPa	
最大运行压力	4.0MPa	
使用环境	18℃~45℃	
外形尺寸	590mm×520mm×1060mm	
质 量	62kg	

以上为环境温度35℃，相对湿度60%时的数据。

三、电气原理图

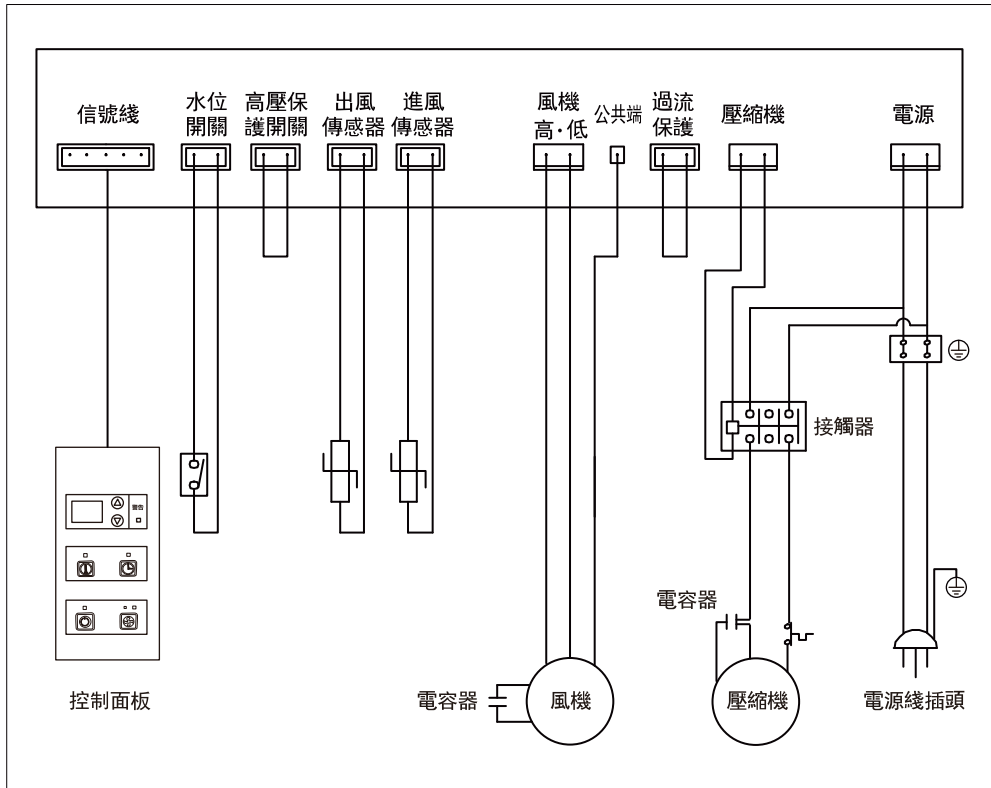

四、部件名称

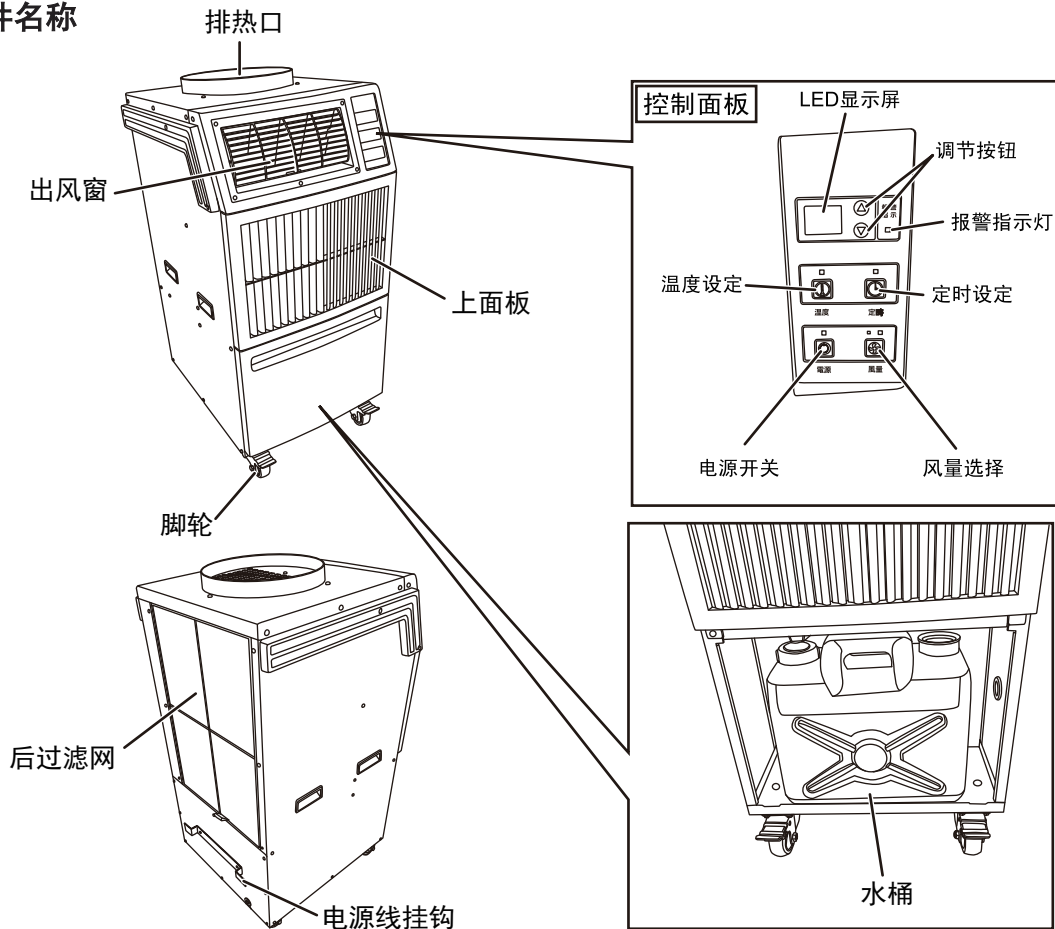

- 附件配置：
 - 排水管 1 件
 - 风管座组件 1 套（另购）
 - 冷风管 2 件（另购）
 - 排热风管 1 件（另购）

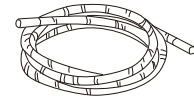

排水管

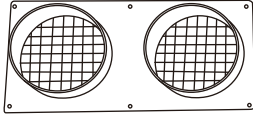

风管座组件

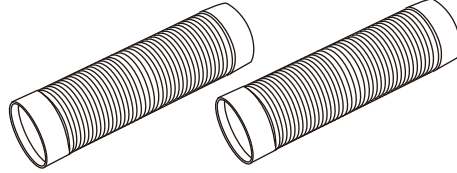

冷风管

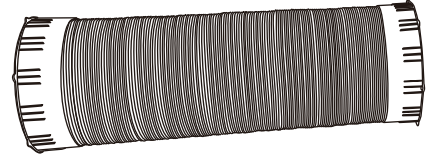

排热风管

五、安装方法

- 风管座组件安装
把出风窗处6颗安装螺钉卸下，卸下出风窗组件，将风管座组件对准6个安装孔，再将螺钉拧上拧紧即可。

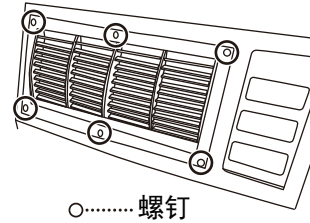

○.....螺钉

- 冷风管安装
将冷风管接口处的凸部对准风管座组件的凹部往里插入，向右旋转到位即可。

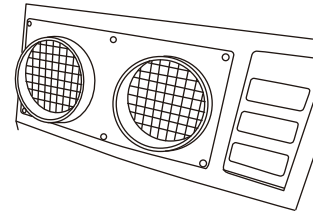

注意：

冷风管请勿使用其它替代品。

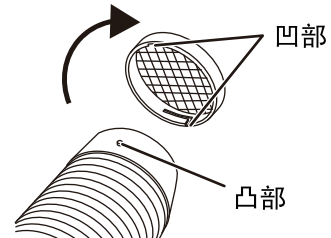

- 排热风管的安装
请卸下排热口旁的三个螺钉，然后将排热风管套装在排热口上，再用卸下的三个螺钉固定。

注意：

排热管长度不宜超过3米。
排热管弯曲度不宜小于90度。
排热管热风应向上排出。

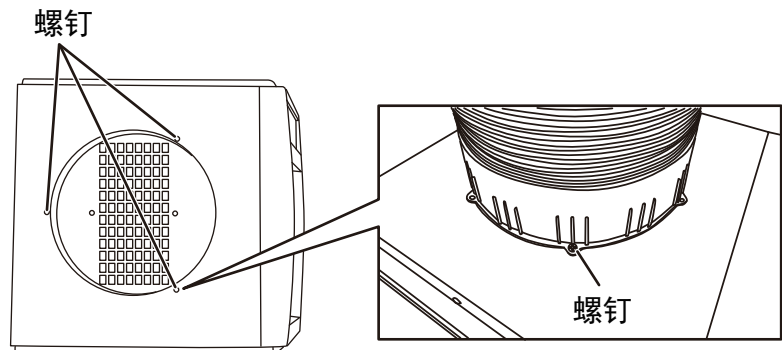

- 电源线的连接
请直接从220V/50Hz插座取电。

⚠ 注意

- ◆ 如需使用延长线时，请根据下表选用合适的电源延长线。
- ◆ 延长线如果太长、太细，会引起电压下降而使机器无法正常运行，导致机器故障。

电源线长度	选用规格
8m以内	1.5mm ²
20m以内	2.5mm ²

- 请使用规格为15A、30mA，动作时间0.1sec以内漏电断路器。
- 请使用截面积为1.5mm²接地线。
- 当机器移动或存放时可将电源线缠绕在电源线挂钩上。

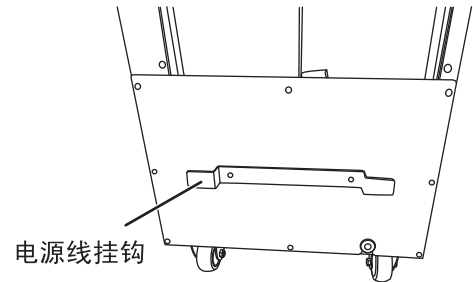

六、操作方法

- 电源开关
接通电源，电源开关指示灯点亮，按下电源开关钮可开启和关闭机器。
- 风量选择
按下风量选择钮可选择出风量强档和弱档，同时风量指示灯显示强档和弱档。
- 温度设定
按下温度设定钮，LED显示屏切换至温度设定模式，温度指示灯闪烁。按动上下调节钮，可设定你所需的环境温度，即以环境设定温度模式运行。环境温度可设定范围为18℃~35℃。完成操作3秒后LED显示屏自动恢复温度显示模式，显示当前环境温度，温度指示灯常亮。当环境温度高于设定温度1℃时，压缩机工作，出风口输出冷风；当环境温度低于设定温度1℃时，压缩机停止工作，出风口输出为自然风。
- 定时设定
按下定时设定钮，定时指示灯点亮，温度指示灯熄灭，LED显示屏显示定时关机时间（12小时），按动上下调节钮可供你循环选定关机时间（1-12小时），完成操作3秒后LED显示屏恢复显示环境温度，温度指示灯点亮。
- 报警指示灯
当机器处于满水、过电流、过热时，报警指示灯点亮，机器停止运行，LED显示屏显示相应的故障代码。
- 出风方向调整
用户可根据所需轻轻推拉出风窗来调整你所需的出风方向。

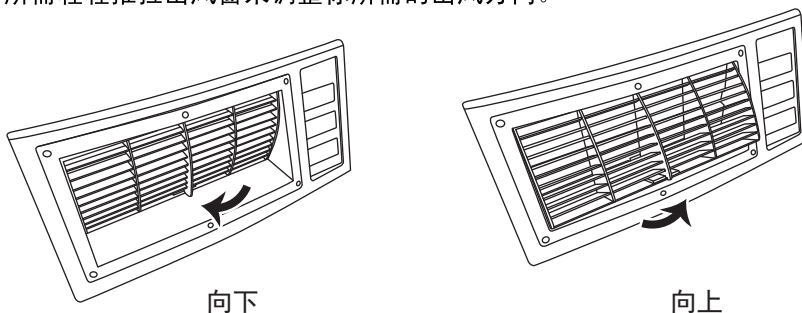
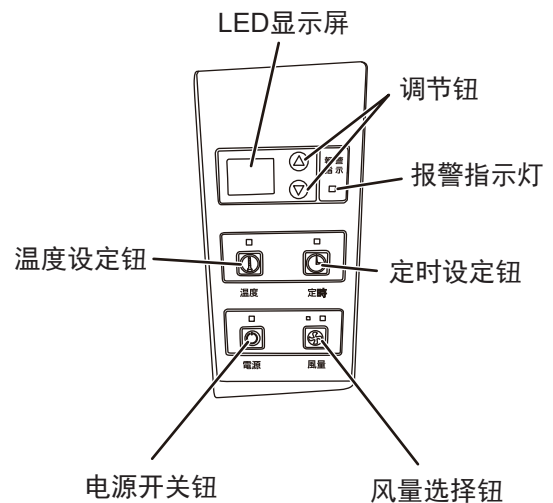

● 脚轮的锁定

前两只万向轮带有锁紧装置。为了安全，在机器运行时请将锁紧装置固定在OFF的位置。推行时恢复ON即可。

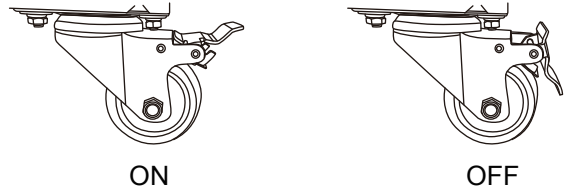

七、机器使用场所的要求

- 使用时机器前后就离开墙面或其它阻挡物50mm以上距离，排热口哼房顶或阻挡物80cm以上距离。
- 机器应放置在平整的场所使用，禁止放在斜坡、凹凸不平的地坪、房屋出入口等场所使用，以免引发安全事故。
- 禁止在雨水、雪水等潮湿场所使用，以免发生安全事故。

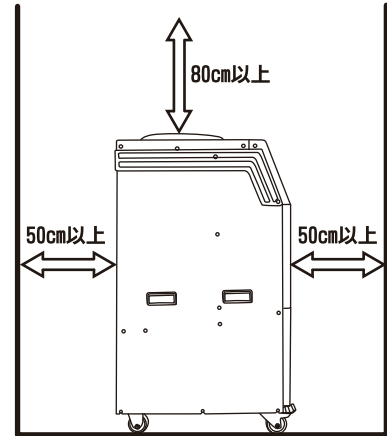

八、蓄水桶和排水管

- 蒸发器表面所产生的冷凝水会积到蓄水桶内(蓄水桶容积为15L)。
- 蓄水桶内冷凝水满后，水位开关动作，报警指示灯点亮，LED显示“FL”压缩机停止运行。
请关闭机器，拉开下面板，取出蓄水桶，倒净桶内的冷凝水后，重新放置蓄水桶到位，再重新开启机器。

注意：

放置蓄水桶时请注意安放到位。

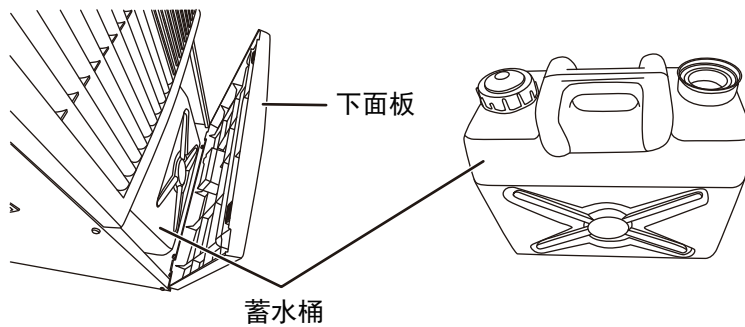

- 冷凝水可以通过排水管直接排出。

将蓄水桶取出，把排水管直接套接到机器的扣压水口上，并穿过机器底部排水也或机器侧面排水孔将冷凝水排出。

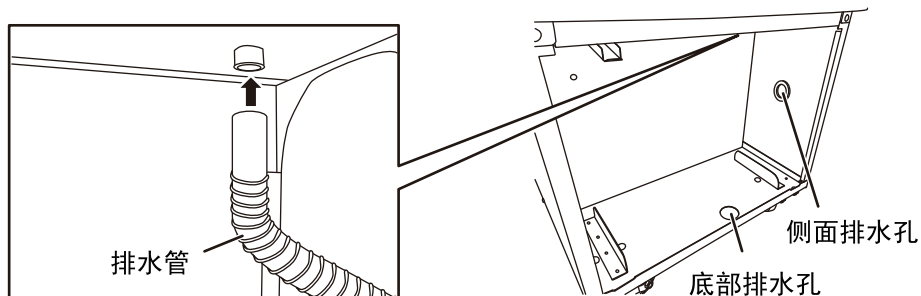

九、维护和检查

! 注意

请定期清洗过滤网。如过滤网上积有灰尘、污垢等会影响进风量，容易引起换热器结霜，影响制冷效果，导致机器故障。

- 清洗过滤网：
前过滤网请从上面板右侧抽取出来。
后过滤网请从机器后背面自上而下直接取出。
用吸尘器将过滤网上的灰尘吸掉，然后再用水清洗干净，待完全干燥后再还原装入使用。

注意：

清洗机器表面时，请勿使用稀释剂、挥发油等化学品，否则会影响机器外观质量。

- 请常检查机件、螺丝等是否松动，如有松动，请及时拧紧排除。
- 机器长期停止使用前，请将蓄水桶内的积水倒掉，等机器干燥后再存放。
- 请不要将机器横置或倒置保存。
- 请将机器放置于儿童触摸不到的地方，同时避免放置在高温度和溅雨、阳光直射的场所保管。
- 维护和检查过程中，请务必切断电源。
- 保管机器时请务必将电源切断。

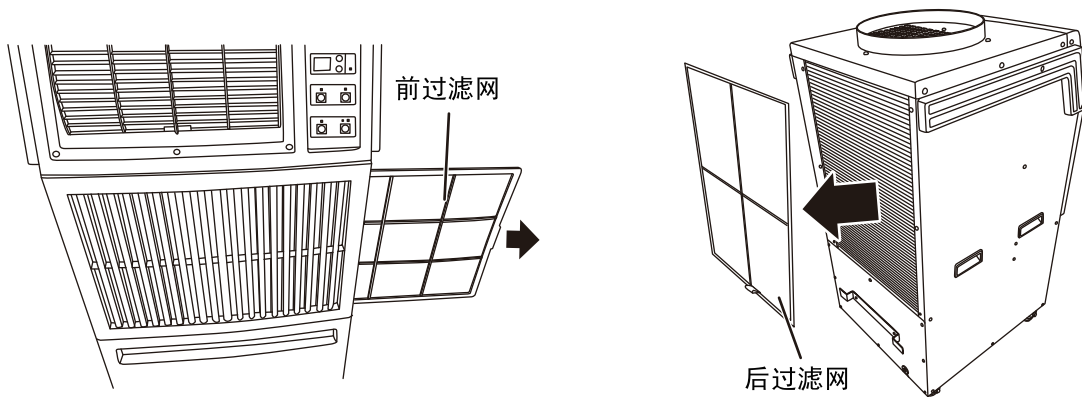

十、故障原因与对策

故障种类	原因	对策
不运转	电源插头是否松动脱落。 电源故障。 机器故障。	请把电源插头插紧在电源插座上。 请专业人员检查用户电源。 请专业人员修理或与工厂住售后联系。
漏水	排水管口堵塞 蓄水桶安放不到位。 前过滤网有灰尘、污垢。 蓄水桶水位过高。	疏通排水管。 请正确安放到位。 请清洗过滤网。 请将水倒掉。
不制冷	1、冷凝器表面脏堵 2、热排风机故障 3、外部环境温度过高 4、压缩机电容损坏 5、输入电压过高或过低 6、压缩机过热过载保护 7、压缩机电机故障	清洁冷凝器表面，使冷凝器通风散热 修理、更换热排风机 请选择合适的场所使用 更换压缩机电容 请选用合适的电压 待冷却后在合适的环境下使用 修理、更换压缩机
故障代码显示E1 故障代码显示E3	环境温度传感器故障 出风温度传感器故障	更换传感器 更换传感器

十一、报警指示显示

● 报警指示灯功能解读

- (1) 水位满水报警：电控切断电源，冷气机停止工作，故障指示灯点亮，LED显示屏显示故障代码FL。
报警故障一旦形成后，要人工复位或修复，重新断电开启后冷气机方可进入正常运行状态。

中日合资 无锡冬夏机电有限公司
地址：江苏省无锡市锡山经济技术开发区友谊北路1号
TEL. 0086-510-88261076 FAX. 0086-510-88266255
[Http://www.winter-summer.com](http://www.winter-summer.com)